

Пылесборные системы Dynabrade

Переносные пылесосы и принадлежности



- Созданы с использованием инноваций облегчающих эксплуатацию.
- Высококачественные модели с электрическим и пневмоприводом

DYNABRADE®

Переносные пылесосы с электроприводом

Пылесосы емкостью 36 л, идеально приспособленные для использования с инструментами Dynabrade

Представляем переносные многофункциональные электропылесосы Dynabrade новой конструкции. Они не только обеспечивают легкое подсоединение инструментов Dynabrade, но и позволяют эффективно удалять пыль и мусор, обеспечивая при этом уникальные для продукции Dynabrade универсальность и удобство перемещения!

Регулировка расхода

(все модели с электроприводом)

Позволяет регулировать расход всасываемого воздуха в зависимости от применяемого инструмента и рабочей поверхности.

Автоматическое включение и выключение

(все модели с электроприводом)

Пылесос включается и выключается одновременно с инструментом, что обеспечивает экономии времени и энергии!

Высокоэффективная фильтрация

(все модели с электроприводом)

Фильтр задерживает 99,97% взвешенных в воздухе сверхмелких частиц диаметром 0,3 мкм и более.

Подключение двух инструментов

(все модели с электроприводом)

Возможно подключение и одновременная работа двух машинок, что повышает эффективность использования рабочего пространства.

Электронное устройство тепловой защиты

(все модели с электроприводом)

Предотвращает перегрузку электродвигателя.



Опрокидываемый пылесборник

(все модели с электроприводом)

Пылесборник легко опрокидывается для быстрого опорожнения. Это устраняет необходимость подъема и снижает утомляемость оператора!

Два коаксиальных шланга новой конструкции длиной 6 м

(все модели с электроприводом)

Легкие шланги, обладающие уникальными особенностями (см. стр. 5).



Емкость 36 л, для сухой чистки, с электроприводом

Номер модели	Емкость галл. (л)	Напряжение/ частота	Ватт	Тип соединения (регион)	Маном. давление воздуха, фунт/кв. дюйм (бар)	Статический подъем воды, дюйм/см/мбар	Уровень шума	Масса с упаковкой фунт (кг)	Высота дюйм (см)	Ширина дюйм (см)
61302	9,9 (36)	230 В/50 Гц	1400	UK (Великобритания)	90 (6,2)	90/229/230	76 дБа	48,4 (22)	38-1/2 (98)	20-7/8 (53)
61304	9,9 (36)	110 В/60 Гц	1300	UK (Великобритания)	90 (6,2)	90/229/230	76 дБа	48,4 (22)	38-1/2 (98)	20-7/8 (53)
61306	9,9 (36)	230 В/50 Гц	1400	CEE7/XVII (Европа)	90 (6,2)	90/229/230	76 дБа	48,4 (22)	38-1/2 (98)	20-7/8 (53)

Переносные пылесосы с электроприводом

Пылесосы емкостью 64 л, идеально приспособленные для использования с инструментами Dynabrade

Максимальная сила всасывания

(все модели с электроприводом)

Статический подъем воды 229 см (230 мбар)

Сверхпрочные зажимы

(все модели с электроприводом)

Обеспечивают легкое подсоединение цилиндра к двигателю. Съемный цилиндрический пылесборник позволяет использовать пылесос для особых применений и в несвойственных условиях.

Прочный корпус из нержавеющей стали

(все модели с электроприводом)

Непревзойденная прочность и долговечность!

Передние поворотные колеса

(все модели с электроприводом)



Прочная четырехколесная тележка

(все модели с электроприводом)

Великолепная мобильность! Пылесос легко перевозится с одного рабочего места на другое.

Емкость 64 л, для **сухой** чистки, с электроприводом

Номер модели	Емкость галл. (л)	Напряжение/ частота	Ватт	Тип соединения (регион)	Маном. давление воздуха, фунт/кв. дюйм (бар)	Статический подъем воды, дюйм/см/мбар	Уровень шума	Масса с упаковкой фунт (кг)	Высота дюйм (см)	Ширина дюйм (см)
61303	17 (64)	230 В/50 Гц	1400	UK (Великобритания)	90 (6,2)	90/229/230	76 дБа	61,6 (28)	44-7/8 (114)	27-5/8 (70)
61305	17 (64)	110 В/60 Гц	1300	UK (Великобритания)	90 (6,2)	90/229/230	76 дБа	61,6 (28)	44-7/8 (114)	27-5/8 (70)
61307	17 (64)	230 В/50 Гц	1400	CEE7/XVII (Европа)	90 (6,2)	90/229/230	76 дБа	61,6 (28)	44-7/8 (114)	27-5/8 (70)

Переносные пылесосы с пневмоприводом

Пылесосы емкостью 37,8 л, идеально приспособленные для использования с инструментами Dynabrade

Корпус из нержавеющей стали

Место для хранения инструментов

Рукоятка регулирования расхода воздуха

Водостойкий моющийся фильтрующий элемент

Два коаксиальных шланга длиной 5 м



Модель 64625, «безыскровая»

Емкость 37,8 л, для сухой чистки, с пневмоприводом

Номер Number	Емкость галл. (л)	Маном. давление воздуха фунт/кв. дюйм (бар)	Статический подъем воды дюйм/см/мбар	Уровень шума	Масса с упаковкой фунт (кг)	Высота дюйм (см)	Ширина дюйм (см)
64625	10 (37,8)	110-120 (7,6-8,3)	90/229/230	73 dB(A)	48 (22)	44 (112)	19 (48)

Поворотные переходники для шлангов

Повышают маневренность шлангового соединения

- Поворотный переходник обеспечивает легкое соединение с инструментом и шлангом пылесоса.
- Облегченный пылеотводящий шланг для соединения с инструментом.

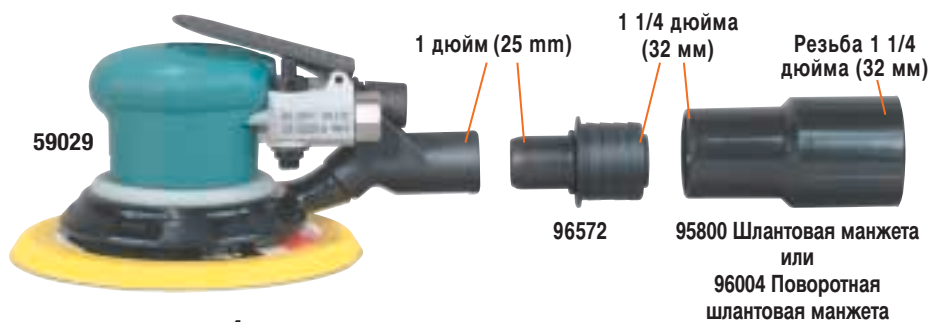

Поворотный переходник диаметром 1 дюйм: 96572

Поворотный переходник диаметром 1 1/4 дюйма: 96573

Коаксиальные шланги для пылесосов

Сравнение со шлангами конкурентов:

- длиннее на 0,6-1,2 м
- более гибкий шланг
- дополнительные элементы в виде поворотного переходника и муфты Dynabrade, расщепляемой нажатием кнопки.
- легче на 1 кг
- воздуховод из современных материалов легче на 66%

Шланги для пылесосов Dynabrade

94941

Диаметр 1 1/4 дюйма (32 мм), длина 6 м

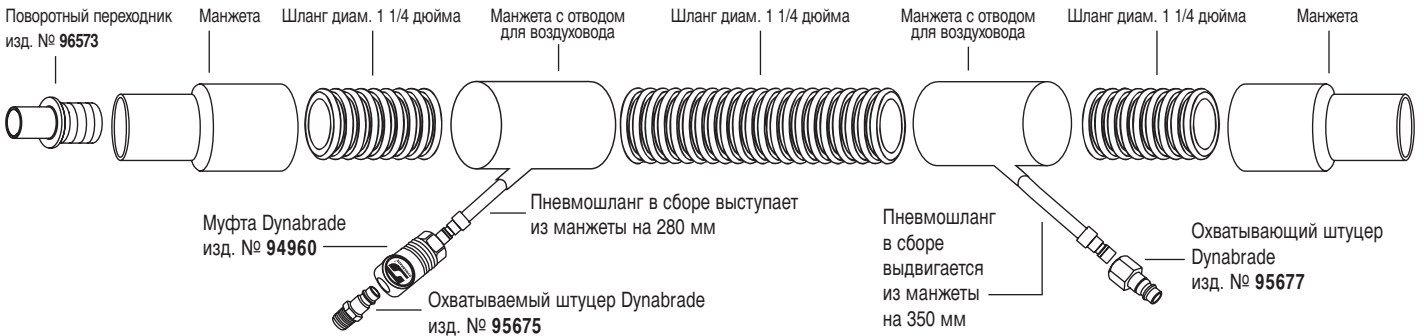

Шланги для пылесосов других производителей

таких как FESTO® или WAP®

94943 Диаметр 1 1/4 дюйма (32 мм), длина 6 м

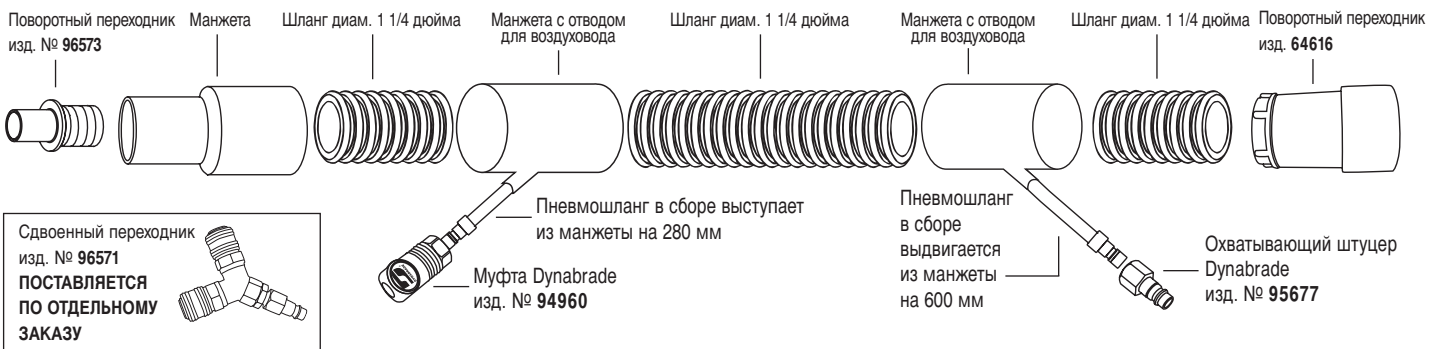

Фильтрующие элементы

Сменные фильтрующие элементы для переносных пылесосов

Стандартные фильтрующие элементы

64683

1 МКМ

- Пригодны для следующих моделей переносных пылесосов: 61302, 61303, 61304, 61305, 61306, и 61307.

64602

1 МКМ

- Пригодны для следующих моделей переносных пылесосов: 64600 и 64605.

64626

1 МКМ

- Пригодны для следующих моделей переносных пылесосов: 64625.

Фильтрующие элементы для высокоэффективной фильтрации частиц

64684

0,3 МКМ

- Пригодны для следующих моделей переносных пылесосов: 61300, 61301, 61302, 61303, 61304, 61305, 61306, 61307, 61308 и 61309.

64609

0,3 МКМ

- Пригодны для следующих моделей переносных пылесосов: 64600 и 64605.

64619

0,3 МКМ

- Пригодны для следующих моделей переносных пылесосов с пневмоприводом: 64625.

Шланговые манжеты и поворотные переходники

Различные конструкции переходников для различных пылесборных систем

№ изделия	Соединение со шлангом	Соединение с инструментом	Количество манжет	Вставка
95601	Резьба 3/4 дюйма	Вн. диам. 3/4 дюйма без резьбы	1	-
95602	Резьба 3/4 дюйма	Вн. диам. 3/4 дюйма без резьбы	2 (установлены)	-
95396	Резьба 1 дюйм	Вн. диам. 1 дюйм без резьбы	1	-
95599	Резьба 1 дюйм	Вн. диам. 1 дюйм без резьбы	2 (установлены)	-
54208	Резьба 1 дюйм	Вн. диам. 1 1/4 дюйма без резьбы	1	-
95894	Резьба 1 1/4 дюйма	Вн. диам. 1 дюйм без резьбы	1	Включена
96413	Резьба 1 1/4 дюйма	Резьба 1 1/2 дюйма	1	-
96412	Резьба 1 1/4 дюйма	Резьба 1 1/4 дюйма	1	-
95800	Резьба 1 1/4 дюйма	Вн. диам. 1 1/4 дюйма без резьбы	1	По дополнительному заказу
96004	Резьба 1 1/4 дюйма	Вн. диам. 1 1/4 дюйма без резьбы	1	-
96102	Резьба 1 1/2 дюйма	Вн. диам. 1 1/4 дюйма без резьбы	1	По дополнительному заказу
96104	Резьба 1 1/2 дюйма	Вн. диам. 1 дюйм без резьбы	1	-
96414	Вн. диам. 1 1/2 дюйма без резьбы	Резьба 1 1/4 дюйма	1	-
96103	Резьба 1 1/2 дюйма	Вн. диам. 1 дюйма без резьбы	1	-
95700	Резьба 2 дюйма	Вн. диам. 1 1/4 дюйма без резьбы	1	По дополнительному заказу
97051	Вн. диам. 2 дюйма без резьбы	Резьба 1 1/2 дюйма	1	-
64616	Вн. диам. 2 1/4 дюйма без резьбы	Резьба 1 1/4 дюйма	1	-

ПРИМЕЧАНИЕ: изд. № 95700 включает манжетный переходник 95699 и поворотную манжету 95698 диаметром 2 дюйма. Изд. № 64616 и 96004 — поворотные манжеты



95601



96412



95700



Пылеприемники

Способствуют поддержанию чистоты рабочего места путем улавливания всасываемых частиц

Фетровый минимешок многократного использования

50694

- Мешок новой конструкции принадлежит к категории одноклонных фильтров и улавливает 99% частиц размером 1 мкм и более.
- Длина 279 мм, ширина 76 мм. Мешок открывается с одной стороны, что устраняет необходимость его снятия с инструмента для опорожнения.

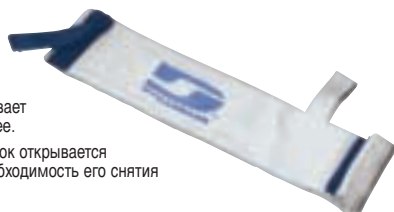

Прочный коробчатый пылеприемник

95575

- Имеющееся в пылеприемнике отверстие позволяет подсоединять шланги Dynabrade диаметром 1 дюйм.
- В приемнике размещается одноразовый бумажный фильтровальный мешок.
- При заказе бумажных мешков указывать № 50692 для коробки (400 шт.) и № 50693 для пакета (24 шт.).



Фетровый мешок многократного использования

Закрывается на застежку типа «репейник»

50683

- Мешок новой конструкции принадлежит к категории одноклонных фильтров и улавливает 99% частиц размером 1 мкм и более.
- Длина 368 мм, ширина 190 мм.



Фетровый мешок многократного использования

Закрывается на молнию

56304

- Мешок новой конструкции принадлежит к категории одноклонных фильтров и улавливает 99% частиц размером 1 мкм и более.
- Длина 37 см, ширина 19 см.



Система «мешок в мешке»

54288

- Одноразовый фильтровальный мешок 50692 вставляется вовнутрь сетчатого мешка 50697 многократного использования, который, для повышения маневренности, прикрепляется к поясу оператора.

В комплект входят:

- гибкий шланг 50682 (диам. 1 дюйм, длина 1,8 м)
- воздуховод 95361 (диам. 1/4 дюйма, длина 1,5 м)
- ремешок 94996 для крепления к поясу



50697
Сетчатый мешок



50692
Одноразовый мешок

Шланги и воздуховоды

для отвода воздуха и сбора пыли

Воздушный шланг в сборе

94876

Диам. 8 мм, длина 7,6 м, 1,359 л/мин

- Рекомендуется для подсоединения фильтра-регулятора-лубликатора (ФРЛ) с целью оптимизации работы инструмента Dynabrade.
- Воздуховод на 66% легче обычных поливинилхлоридных и резиновых шлангов.
- Армированный шланг изготовлен из абразивостойкого полиуретана (ПУ) и термопластичного каучука.
- Высокая гибкость и малый радиус перегиба шланга предотвращают закупорку линии.
- Шланг обладает высокой стойкостью к воздействию озона, углеводородов, жиров, масел и малоагрессивных химических продуктов.

96568 № изделия при заказе в метрах

96569 № изделия при заказе в футах

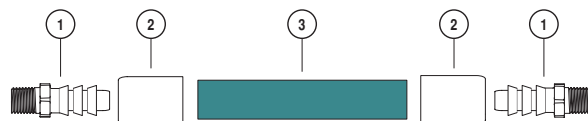

1=охватываемый штуцер 96320 (2 шт.)
2=патрубок 96305 (2 шт.)

3=воздушный шланг длиной 25 футов (7,6 м)

Отводной шланг

95527 Диам. 1 дюйм, длина 1,4 м (4 1/2 фута)

- Гибкий шланг 95596 — диам. 1 дюйм, длина 1,4 м с манжетой. Воздуховод 95361 — диам. 1/4 дюйма, длина 1,5 м.
- Рекомендуется для применения с инструментами Sander Polisher и Dynastraight®.



Выходной шланг в сборе

95820

Диам. 1 дюйм, длина 3 м (10 футов)

- Гибкий шланг 95709 — диам. 1 дюйм, длина 3 м (10 футов) с манжетами. Воздуховод 95816 — диам. 1/4 дюйма, длина 3,4 м (11 футов).
- Резиновые соединители 95362.
- Рекомендуется для применения с орбитальными шлифовальными машинками семейства Dynorbital®.



Отводной шланг рукав

- Позволяет понизить уровень шума на величину до 5 дБа. Отводит воздух от оператора и обрабатываемой детали.

94994 Диам. 1 1/4 дюйма, длина 900 мм (3 фута)

- Рекомендуется для применения с дисковыми шлифовальными машинами и гратоснимателями, снабженными короткими глушителями нашей фирмы.



53621 Диам. 1 3/4 дюйма, длина 900 мм (3 фута)

- Рекомендуется для применения с дисковыми шлифовальными машинами и гратоснимателями мощностью 1 л.с.

Шланговый чехол

95986

Матерчатый шланговый чехол длиной 127 мм

- Предназначен для защиты пневмо и пылеотводящих шлангов (в комплект не входят).
- Предотвращает повреждение при попадании шлангов на поверхность обрабатываемой детали.

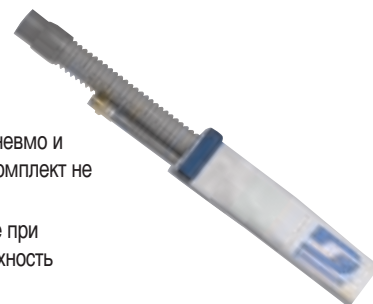

Шланговый понижающий переходник

96580

с 2 дюймов на 1 1/4 дюйма

- Предназначен для легкого подсоединения к пылесосу инструментов с отверстием диаметром 2 дюйма.



Резиновые соединители

95362

5 шт. в упаковке (комплекте)

- Применяются для крепления воздуховода инструмента к выходному шлангу для повышения маневренности.



Принадлежности, поставляемые по отдельному заказу

Одноразовые фильтровальные мешки

50693

1-2 мкм (24 шт. в упаковке)

- Предназначены для применения с системой 95575 «мешок в коробке» и системой 54288 «мешок в мешке».

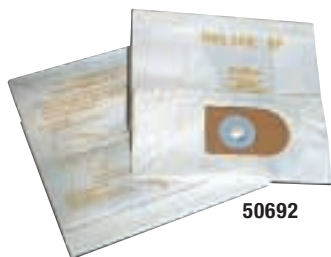

50692

50692

1-2 мкм (400 шт. в упаковке)

- Предназначены для применения с системой 95575 «мешок в коробке» и системой 54288 «мешок в мешке».

64682

5 мкм (10 шт. в упаковке)

- Пригодны для следующих моделей переносных пылесосов: 61302, 61304 и 61306.

80076

5 мкм (10 шт. в упаковке)

- Пригодны для следующих моделей переносных пылесосов: 61303, 61305 и 61307.

64601

5 мкм (5 шт. в упаковке)

- Пригодны для следующих моделей переносных пылесосов: 64600.

64606

5 мкм (5 шт. в упаковке)

- Пригодны для следующих моделей переносных пылесосов: 64605.

64627

Пластиковые мешки
(12 шт. в упаковке)

- Пригодны для следующих моделей переносных пылесосов: 64625.

Наборы принадлежностей для пылесоса

96558

- Включает шланг длиной 1,8 м и диаметром 1 1/4 дюйма, изогнутую ручку, два удлинителя, круглую щетку, щелевую насадку и насадки для сбора крупных частиц.
- Пригодны для следующих моделей переносных пылесосов: 61301, 61302, 61303, 61304, 61305, 61306 и 61307.



64621

- Включает шланг длиной 4 м и диаметром 1 1/2 дюйма, металлическую изогнутую ручку, двухэлементный удлинитель из нержавеющей стали, насадку для чистки пола, лапообразную и щелевую насадки.



- Пригодны для следующих моделей переносных пылесосов: 64600 и 64605.

Поддон пылесоса

96567

- Прочный металлический защелкиваемый поддон (с порошковым покрытием).
- Пригоден для следующих моделей переносных пылесосов: 61302, 61304 и 61306.



Блокируемое переднее колесо

80051

- Предназначено для моделей с 61302 до 61307.



СООТВЕТСТВИЕ СТАНДАРТАМ:



DYNABRADE, INC.

8989 Sheridan Drive • Clarence, New York 14031-1490 • Телефон: (716) 631-0100
Факс: 716-631-2073

DYNABRADE INTERNATIONAL

8989 Sheridan Drive • Clarence, New York 14031-1490 • Телефон: (716) 631-0100
Факс: 716-631-2524

DYNABRADE EUROPE S.à r.l.

Zone Artisanale • L-5485 Wormeldange—Haut, Luxembourg
Телефон: +352 768 494 1 • Факс: +352 768 495

DYNABRADE DO BRASIL

Rua Mário Fongaro • 421 – Vila Marlene • São Bernardo do Campo
SP – CEP 09732-530 • Факс: (11) 4124-6040

Информация о других инструментах и соответствующих принадлежностях имеется на нашем вебсайте
www.dynabrade.com

АГЕНТ ПО ПРОДАЖЕ:

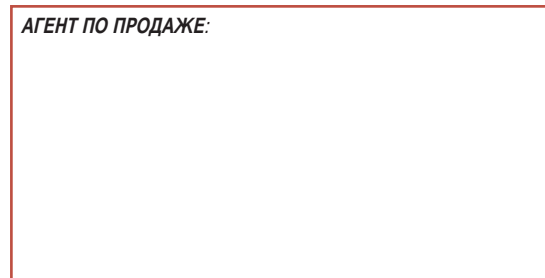

©DYNABRADE, INC., 2005 • ИЗДАНО В США

